

# INSPIRON™

## GUIDE D'INSTALLATION





# **INSPIRON™**

## **GUIDE D'INSTALLATION**

Modèle série P06S

Type P06S001

## Remarques, précautions et avertissements

 **REMARQUE** : une REMARQUE fournit des informations importantes qui vous aident à mieux utiliser votre ordinateur.

 **PRÉCAUTION** : une PRECAUTION vous avertit d'un risque d'endommagement du matériel ou de perte de données et vous indique comment éviter le problème.

 **AVERTISSEMENT** : un AVERTISSEMENT vous indique un risque d'endommagement du matériel, de blessure corporelle ou de mort.

---

Les informations de ce document sont sujettes à modification sans préavis.

© 2009 Dell Inc. Tous droits réservés.

La reproduction de ce document, de quelque manière que ce soit, sans l'autorisation écrite de Dell Inc. est strictement interdite.

Marques commerciales utilisées dans ce document : *Dell*, le logo *DELL*, *Inspiron*, *YOURS IS HERE* et *DellConnect* sont des marques de Dell Inc. ; *Intel* et *Pentium* sont des marques déposées et *Core* est une marque d'Intel Corporation aux Etats-Unis et dans d'autres pays ; *Microsoft* et *Windows* sont des marques ou des marques déposées de Microsoft Corporation aux Etats-Unis et/ou dans d'autres pays ; *Blu-ray Disc* est une marque déposée de Blu-ray Disc Association ; *Bluetooth* est une marque déposée de Bluetooth SIG, Inc. utilisée par Dell sous licence.

Les autres marques et noms de produit pouvant être mentionnés dans ce document sont reconnus comme appartenant à leur propriétaire respectif. Dell Inc. rejette tout intérêt propriétaire dans les marques et noms appartenant à des tiers.

# Table des matières

## Installation de l'ordinateur portable

### Inspiron . . . . . 5

Considérations préalables à l'installation . . . 5

Branchement de l'adaptateur secteur . . . . . 6

Branchement du câble réseau (en option) . . . 7

Appuyez sur le bouton d'alimentation. . . . . 8

Installation de Microsoft Windows . . . . . 9

Installation de la carte SIM (en option). . . . 10

Activation or désactivation du réseau sans fil (en option) . . . . . 12

Connexion à Internet (en option) . . . . . 14

## Utilisation de l'ordinateur portable

### Inspiron . . . . . 16

Fonctionnalités Vue droite . . . . . 16

Fonctionnalités Vue gauche . . . . . 18

Fonctionnalités Vue avant. . . . . 20

Fonctionnalités de la base de l'ordinateur et du clavier . . . . . 22

Touches de commande multimédia . . . . . 25

Fonctionnalités du panneau d'affichage . . . 27

Durée de vie étendue de la batterie Dell. . . 29

Retrait et remise en place de la batterie. . . 30

Fonctionnalités logicielles . . . . . 32

Station d'accueil Dell . . . . . 35

## Résolution des problèmes. . . . . 37

Codes sonores . . . . . 37

Problèmes de réseau. . . . . 38

Problèmes d'alimentation . . . . . 39

Problèmes de mémoire . . . . . 40

Blocages et problèmes logiciels . . . . . 41

## Table des matières

<b>Utilisation des outils d'assistance</b> . . . . .	<b>44</b>	Retour d'articles pour réparation dans le cadre de la garantie ou pour avoir. . . . .	64
Centre de support technique Dell . . . . .	44	Avant d'appeler . . . . .	66
Messages système . . . . .	45	Contacter Dell . . . . .	67
Utilitaire de résolution des problèmes matériels. . . . .	48	<b>Recherche d'informations et de ressources supplémentaires</b> . . . . .	<b>69</b>
Dell Diagnostics . . . . .	48	<b>Caractéristiques techniques</b> . . . . .	<b>72</b>
<b>Restauration du système d'exploitation</b> . .	<b>53</b>	<b>Annexe</b> . . . . .	<b>78</b>
Restauration du système . . . . .	54	Caractéristiques Macrovision . . . . .	78
Dell Factory Image Restore . . . . .	55	Informations sur la norme NOM ou Norme Officielle Mexicaine (Mexique uniquement) . . . . .	79
Réinstallation du système d'exploitation. .	58	<b>Index</b> . . . . .	<b>80</b>
<b>Obtenir de l'aide</b> . . . . .	<b>60</b>		
Support technique et service clientèle . . .	61		
DellConnect™ . . . . .	62		
Services en ligne . . . . .	62		
Service d'état des commandes automatisé . . . . .	63		
Informations sur les produits . . . . .	64		

# Installation de l'ordinateur portable Inspiron

Cette section indique comment installer votre ordinateur Inspiron.

## Considérations préalables à l'installation

Lorsque vous installez votre ordinateur, assurez-vous que la source d'alimentation est facilement accessible, que la ventilation est adaptée et que la surface est plane.

Le fait de restreindre le flux d'air peut provoquer une surchauffe. Pour éviter cela, assurez-vous de laisser au moins 10,2 cm (4 pouces) à l'arrière de l'ordinateur et 5,1 cm (2 pouces) minimum sur chacun des autres côtés. Ne placez jamais votre ordinateur dans un espace clos, tel qu'un placard ou un tiroir, lorsque l'appareil est sous tension.

 **AVERTISSEMENT** : n'obstruez pas les entrées d'air de l'ordinateur et n'insérez pas d'objets dedans ; évitez également toute accumulation de poussière. Ne placez pas l'ordinateur Dell™ dans un environnement peu aéré, tel qu'une mallette fermée, lorsque celui-ci est sous tension. Le manque de ventilation risquerait de causer un incendie ou d'endommager l'ordinateur. Le ventilateur se met en marche lorsque l'ordinateur chauffe. Il se peut que le ventilateur fasse du bruit ; cela est tout à fait normal et ne signifie en aucun cas que le ventilateur ou l'ordinateur est défectueux.

 **PRÉCAUTION** : le fait de poser ou d'empiler des objets lourds ou coupants sur l'ordinateur risque de l'endommager de manière irréversible.

## Branchement de l'adaptateur secteur

Branchez l'adaptateur secteur sur l'ordinateur puis branchez-le sur une prise murale ou un parasurtenseur.

**⚠ AVERTISSEMENT :** l'adaptateur secteur fonctionne avec les tensions secteur disponibles dans le monde entier. Cependant, les connecteurs et les barrettes d'alimentation diffèrent selon les pays. L'utilisation d'un câble non compatible ou le branchement incorrect du câble sur une barrette d'alimentation ou une prise secteur risque de provoquer un incendie ou d'endommager votre ordinateur de manière irréversible.

**🔪 REMARQUE :** connectez fermement le cordon d'alimentation à l'adaptateur et vérifiez que le voyant de l'adaptateur est allumé à la mise sous tension.

**🔪 REMARQUE :** utilisez uniquement des adaptateurs secteur Dell PA-2E ou PA-12 avec votre ordinateur.

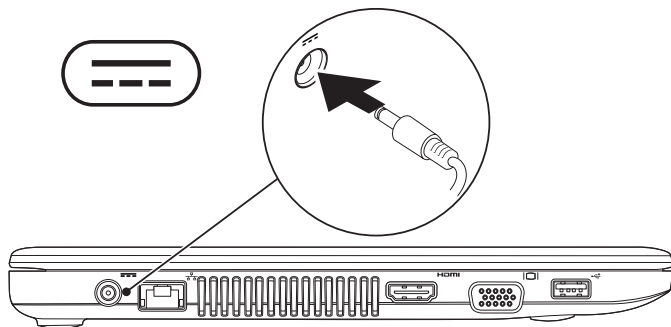



## Branchement du câble réseau (en option)

Pour utiliser une connexion réseau filaire, branchez une extrémité du câble réseau à l'ordinateur et l'autre extrémité à la prise murale.

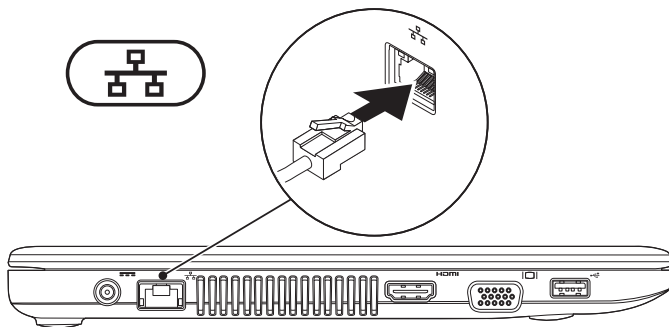

**Appuyez sur le bouton d'alimentation.**

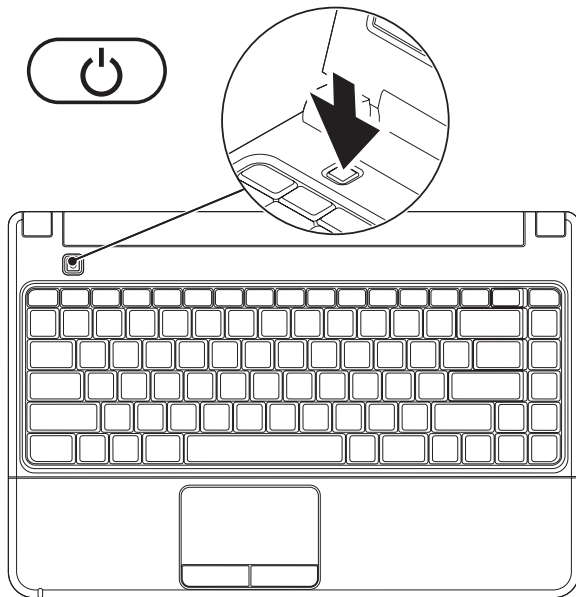

## Installation de Microsoft Windows

Votre ordinateur Dell est préconfiguré avec le système d'exploitation Microsoft® Windows®. Pour installer Windows la première fois, suivez les instructions qui s'affichent. Ces étapes sont obligatoires et peuvent prendre du temps. Les écrans d'installation de Windows vous guident à travers plusieurs procédures qui vous permettent notamment de valider des contrats de licence, de définir des préférences et de configurer une connexion Internet.



**PRÉCAUTION : n'interrompez pas le processus d'installation du système d'exploitation. Cela pourrait rendre votre ordinateur inutilisable et vous obliger à réinstaller le système d'exploitation.**



**REMARQUE :** pour un fonctionnement optimal de votre ordinateur, nous vous recommandons de télécharger et d'installer les derniers BIOS et pilotes destinés à votre ordinateur disponibles à l'adresse **support.dell.com**.

## Installation de la carte SIM (en option)

 **REMARQUE** : l'installation d'une carte SIM n'est pas nécessaire si vous utilisez une carte EVDO pour accéder à Internet.

Il n'est pas nécessaire d'installer une carte SIM sur votre ordinateur pour pouvoir accéder à Internet. Pour y accéder, vous devez être connecté au réseau de votre prestataire de services cellulaires.

### Pour installer la carte SIM :

1. Arrêtez votre ordinateur.
2. Retirez la batterie (reportez-vous à la section « Retrait et remise en place de la batterie » à la page 30).
3. Dans la baie de batterie, faites glisser la carte SIM dans l'emplacement prévu.
4. Remettez la batterie en place (reportez-vous à la section « Retrait et remise en place de la batterie » à la page 30).
5. Allumez l'ordinateur.

- 1** Baie de batterie
- 2** Emplacement de carte SIM
- 3** Carte SIM

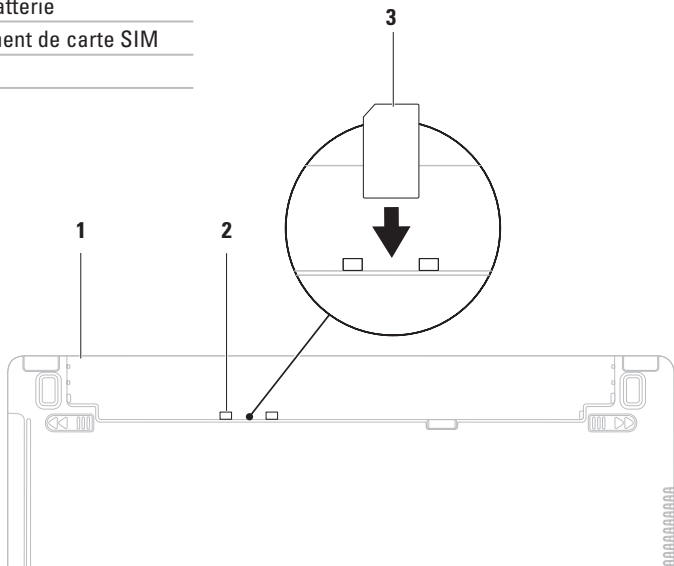

### Activation or désactivation du réseau sans fil (en option)

Appuyez sur la touche  ou sur les touches <Fn><F2> de votre clavier pour activer ou désactiver le réseau sans fil. Les icônes indiquant l'état d'activation du réseau sans fil s'affichent à l'écran.

 **REMARQUE** : la fonctionnalité sans fil est disponible sur votre ordinateur uniquement si vous avez fait l'acquisition de la carte WLAN ou Bluetooth.

Réseau sans fil activé :

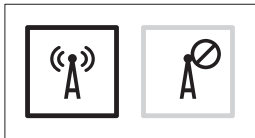

Réseau sans fil désactivé :

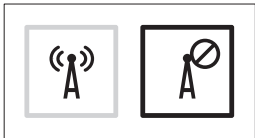

Pour plus d'informations sur la modification du comportement de la touche Fn, reportez-vous à la section « Touches de commande multimédia » à la page 25.

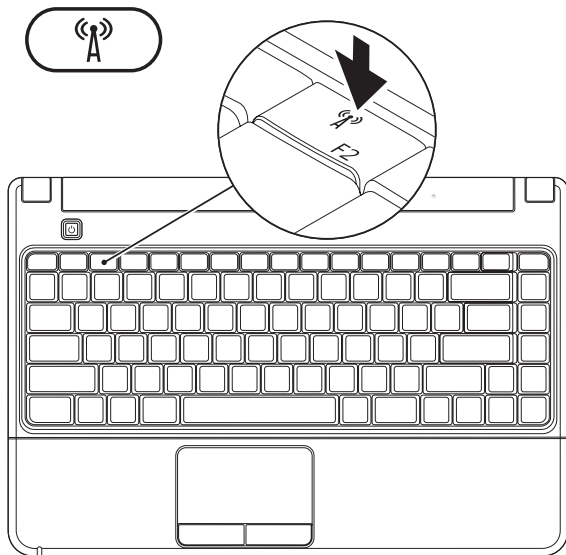

## Connexion à Internet (en option)

Pour vous connecter à Internet, vous devez disposer d'un modem USB externe ou d'une connexion réseau et d'un fournisseur d'accès Internet (FAI).

Si vous avez oublié de commander un modem USB externe ou un adaptateur réseau sans fil, vous pouvez vous en procurer un sur le site Web de Dell à l'adresse **www.dell.com**.

### Configuration d'une connexion filaire

- Si vous utilisez une connexion DSL ou modem câble/satellite, contactez votre FAI ou service de téléphone cellulaire pour obtenir les instructions de configuration.
- Si vous utilisez une connexion d'accès à distance, branchez le cordon téléphonique sur le modem USB externe et sur la prise téléphonique murale avant de configurer la connexion Internet.

Pour terminer l'installation de votre connexion Internet filaire, suivez les instructions du chapitre « Configuration de votre connexion Internet » à la page 15.

### Configuration d'une connexion sans fil

 **REMARQUE** : pour configurer votre routeur sans fil, reportez-vous à la documentation fournie avec le routeur.

Avant de pouvoir utiliser une connexion Internet sans fil, vous devez vous connecter à votre routeur sans fil.

#### Pour configurer une connexion à un routeur sans fil :

1. Assurez-vous que le réseau sans fil est activé sur votre ordinateur (reportez-vous à la section « Activation ou désactivation du réseau sans fil » à la page 12).
2. Enregistrez et fermez tous les fichiers et quittez tous les programmes.



3. Cliquez sur  → **Panneau de configuration** → **Centre Réseau et partage** → **Connexion à un réseau**.
4. Pour effectuer la configuration, suivez les instructions qui s'affichent à l'écran.

## Configuration de votre connexion Internet

Les fournisseurs d'accès Internet (FAI) et leurs offres varient selon les pays. Contactez votre FAI pour connaître les offres disponibles dans votre pays.

Si vous ne parvenez pas à vous connecter à Internet alors que vous l'avez déjà fait auparavant, il est possible que votre fournisseur d'accès Internet subisse une interruption de service. Contactez votre FAI pour vérifier l'état du service. Assurez-vous de disposer des informations fournies par votre fournisseur d'accès Internet (FAI).

## Installation de l'ordinateur portable Inspiron

Si vous ne disposez pas d'un FAI, l'Assistant **Connexion à Internet** peut vous aider à en trouver un.

### Pour configurer votre connexion Internet :

1. Enregistrez et fermez tous les fichiers et quittez tous les programmes.
2. Cliquez sur  → **Panneau de configuration** → **Centre Réseau et partage** → **Configurer une nouvelle connexion ou un nouveau réseau** → **Connexion à Internet**. La fenêtre **Connexion à Internet** s'affiche.

 **REMARQUE** : si vous ne savez pas quel type de connexion choisir, cliquez sur **Comment choisir** ou prenez contact avec votre FAI.

3. Suivez les instructions à l'écran pour utiliser les informations de configuration fournies par votre FAI et terminer la configuration.

# Utilisation de l'ordinateur portable Inspiron

Cette section fournit des informations sur les fonctionnalités disponibles sur votre ordinateur portable Inspiron.

## Fonctionnalités Vue droite

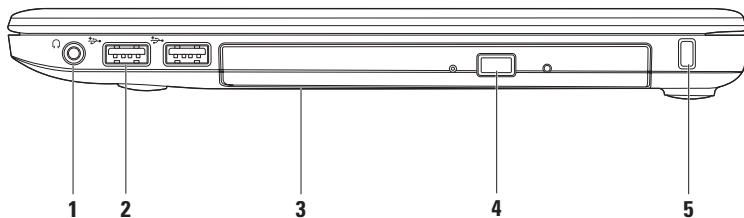

---

**1**  **Sortie audio/connecteur pour casque** – Permet de connecter un casque ou d'envoyer un signal audio à un haut-parleur ou périphérique audio sous tension.

---

**2**  **Connecteurs USB 2.0 (2)** – Permettent de connecter des périphériques USB, comme une souris, un clavier, une imprimante, un lecteur externe ou un lecteur MP3.

---

**3 Lecteur optique** – Permet de lire ou graver des CD, des DVD ou disques Blu-ray (en option). Assurez-vous que le côté présentant l'impression ou l'écriture soit placé vers le haut lorsque vous placez un disque sur le plateau. Pour en savoir plus sur l'utilisation du lecteur optique, reportez-vous au *Guide technique Dell* disponible sur votre disque dur ou à l'adresse [support.dell.com/manuals](http://support.dell.com/manuals).

 **PRÉCAUTION** : ce lecteur prend en charge les disques aux formes et aux dimensions non standard ; toutefois, ce type de disques pourrait endommager les performances de lecture et, dans le pire des cas, endommager le lecteur.

---

**4 Bouton d'éjection** – Permet d'ouvrir le lecteur optique.

---





**5 Emplacement pour câble de sécurité** – Permet de rattacher à l'ordinateur un dispositif antivol vendu dans le commerce.

**REMARQUE** : avant d'acheter un dispositif antivol, vérifiez qu'il est bien compatible avec l'emplacement pour câble de sécurité de votre ordinateur.

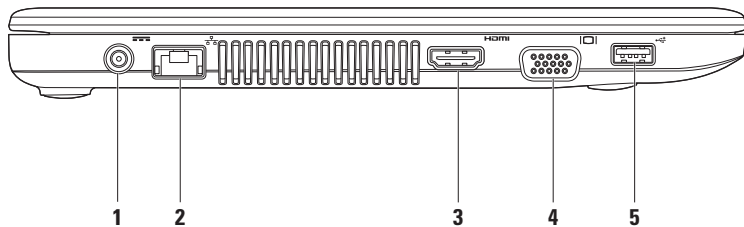
---

## Fonctionnalités Vue gauche



-  **Connecteur pour adaptateur secteur** – Permet de brancher l'adaptateur secteur pour alimenter l'ordinateur ou charger la batterie.
  -  **Connecteur réseau** – Permet de connecter votre ordinateur à un périphérique réseau ou haut débit si vous utilisez un réseau filaire.
  -  **Connecteur HDMI** – Permet de brancher votre ordinateur à un téléviseur et de lire les signaux vidéo et audio 5.1.  
**REMARQUE** : en cas d'utilisation avec un moniteur, seul le signal vidéo est lu.
  -  **Connecteur VGA** – Permet de connecter des périphériques vidéo, tels que des moniteurs ou des projecteurs.
  -  **Connecteur USB 2.0** – Permet de brancher un périphérique USB, comme une souris, un clavier, une imprimante, un lecteur externe ou un lecteur MP3.
-

## Fonctionnalités Vue avant

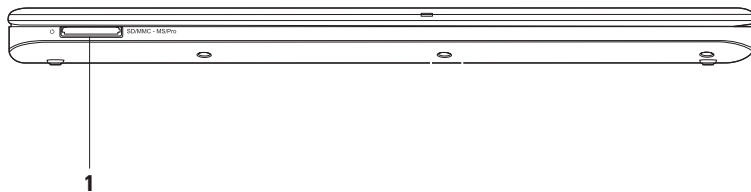

- 1 SD/MMC - MS/Pro **Lecteur de carte mémoire 7 en 1** – permet de visualiser et de partager rapidement et facilement des photos numériques, de la musique, des vidéos et des documents stockés sur des cartes mémoire (reportez-vous à la section « Caractéristiques techniques » à la page 72 pour connaître les cartes mémoires prises en charge).

**REMARQUE :** votre ordinateur est livré avec un cache en plastique dans l'emplacement du lecteur de carte. Les caches protègent les emplacements non utilisés de la poussière et des particules en suspens. Conservez le cache pour l'utiliser lorsque l'emplacement ne contient pas de carte. Les caches provenant d'autres ordinateurs ne sont pas adaptés à votre ordinateur.

---

## Fonctionnalités de la base de l'ordinateur et du clavier

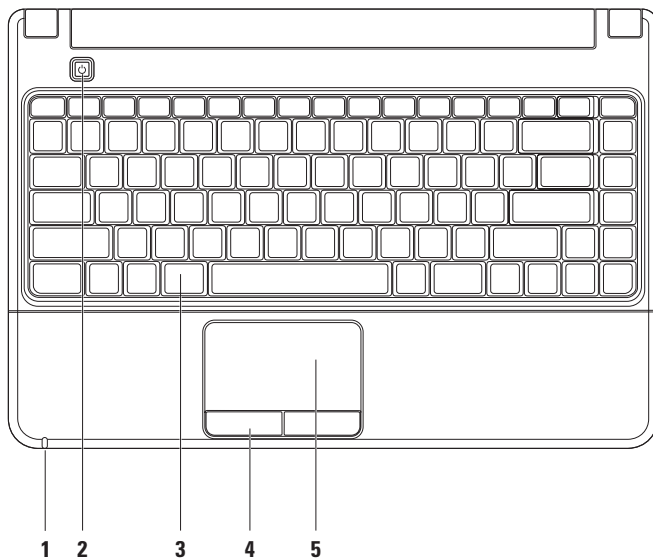



- 1 Voyant d'alimentation/de la batterie** – Le voyant indique les états suivants lorsque l'ordinateur est alimenté par un adaptateur secteur ou une batterie.

	Etat du voyant	Etat(s) de l'ordinateur	Niveau de charge de la batterie
<b>Adaptateur secteur</b>	Blanc fixe	allumé éteint/veille prolongée	n/a <90%
	Blanc clignotant	veille	chargement
	éteint	éteint/veille prolongée	>90%
<b>Batterie</b>	Blanc fixe	allumé	>10%
	Blanc clignotant	veille	>10%
	Orange fixe	allumé/veille	<10%
	éteint	éteint/veille prolongée	n/a

**REMARQUE** : la batterie est en charge lorsque l'ordinateur est alimenté par un adaptateur secteur.

- 2**  **Bouton d'alimentation** – Permet d'allumer ou d'éteindre l'ordinateur.

**3 Clavier/touches de commande multimédia** – Pour plus d'informations sur le clavier, reportez-vous au *Guide technique Dell* disponible sur votre disque dur ou à l'adresse [support.dell.com/manuals](http://support.dell.com/manuals). Pour plus d'informations sur les touches de commande multimédia, reportez-vous à la section « Touches de commande multimédia » à la page 25.

---

**4 Boutons du pavé tactile** – Permet les mêmes fonctions de clic gauche et droit que sur une souris.

---

**5 Pavé tactile** – Permet de déplacer le curseur, faire glisser ou déplacer les éléments sélectionnés comme avec une souris et effectuer un clic gauche ou droit en touchant sa surface.

**REMARQUE :** pour modifier les paramètres du pavé tactile, double-cliquez sur l'icône du pavé tactile Dell dans la zone de notification de votre bureau.

---

## Touches de commande multimédia

Vous pouvez configurer les touches de commande multimédia de votre clavier dans la section **Function Key Behavior** (Comportement des touches de fonction) de l'utilitaire de configuration système **System Setup** (BIOS). Les options disponibles pour le paramétrage du **comportement des touches de fonction** sont les suivantes :

**Multimedia Key First (touches multimédia prioritaires)** – cette option est activée par défaut. Lorsque l'utilisateur appuie sur une touche de commande multimédia, l'action multimédia qui y est associée est exécutée. Pour utiliser une touche de fonction, appuyez sur <Fn> + la touche de fonction souhaitée.

**Function Key First (touches de fonction prioritaires)** – lorsque l'utilisateur appuie sur une touche de fonction, l'action qui y est associée est exécutée. Pour utiliser une touche multimédia, appuyez sur <Fn> + la touche de commande multimédia souhaitée.

 **REMARQUE** : l'option **Multimedia Key First** (touches multimédia prioritaires) n'est active que dans le système d'exploitation.

## Utilisation de l'ordinateur portable Inspiron



---

 Coupe le son

---

 Baisse le volume

---

 Monte le volume

---

 Lit la piste précédente ou le chapitre précédent

---

 Lecture ou pause

---

 Lit la piste suivante ou le chapitre suivant

---

 Ejecte le disque

---

## Fonctionnalités du panneau d'affichage

Le panneau d'affichage intègre une caméra ainsi que deux microphones numériques.

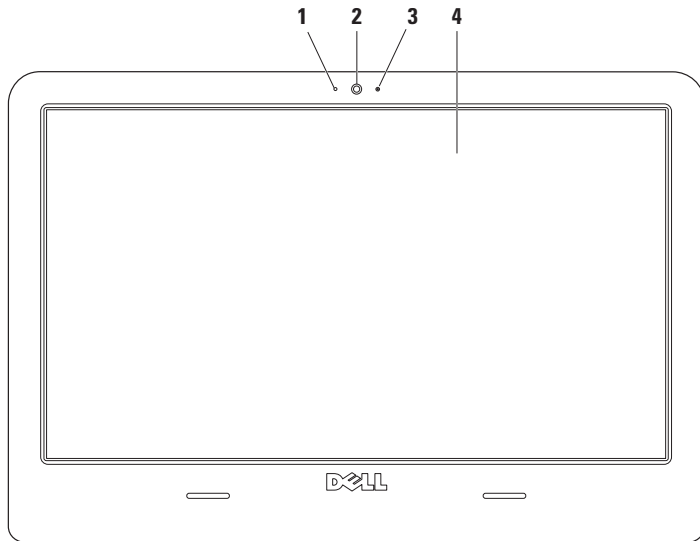

- 1 Microphone numérique** – Permet de fournir un son de qualité pour les conversations et l'enregistrement audio.
  - 2 Caméra** – Caméra intégrée pour la capture vidéo, la vidéoconférence et la conversation en direct.
  - 3 Voyant d'activité de la camera** – Indique si la caméra est allumée ou éteinte.
  - 4 Ecran** – Votre écran peut différer en fonction de vos choix de configuration lors de l'achat de l'ordinateur. Pour en savoir plus sur l'écran, reportez-vous au *Guide technique Dell* disponible sur votre disque dur ou à l'adresse **[support.dell.com/manuals](http://support.dell.com/manuals)**.
-

## Durée de vie étendue de la batterie Dell

La fonctionnalité Durée de vie étendue de la batterie Dell fournit des options permettant d'optimiser le chargement de la batterie. Cette fonctionnalité est activée par défaut et s'active lorsque vous débranchez l'ordinateur du courant secteur.

Appuyez sur <F3> pour activer ou désactiver cette fonctionnalité. La fenêtre contextuelle **Extended Battery Life (Durée de vie étendue de la batterie)** s'affiche pour indiquer l'état en cours.

Pour plus d'informations sur les options de personnalisation de la Durée de vie étendue de la batterie Dell :

1. Appuyez sur <F3>. La fenêtre contextuelle **Extended Battery Life (Durée de vie étendue de la batterie)** s'affiche.
2. Cliquez sur **Show Settings (Afficher les paramètres)**. La fenêtre **Battery Meter (Jauge de la batterie)** s'affiche.
3. Cliquez sur **What is Dell Extended Battery Life? (Qu'est-ce que la Durée de vie étendue de la batterie Dell ?)**

## Retrait et remise en place de la batterie

 **AVERTISSEMENT** : l'utilisation d'une batterie non compatible peut accroître le risque d'incendie ou d'explosion. Cet ordinateur ne doit fonctionner qu'avec une batterie fournie par Dell. N'utilisez pas de batterie provenant d'un autre ordinateur.

 **AVERTISSEMENT** : avant de retirer la batterie, arrêtez l'ordinateur et débranchez les câbles (y compris celui de l'adaptateur secteur).

### Pour retirer la batterie :

1. Eteignez l'ordinateur et retournez-le.
2. Faites glisser les loquets de la batterie vers l'extérieur.
3. Soulevez la batterie pour la sortir de la baie.

### Pour remettre la batterie en place :

1. Placez la batterie à l'intérieur de la baie.
2. Enclipez la batterie.



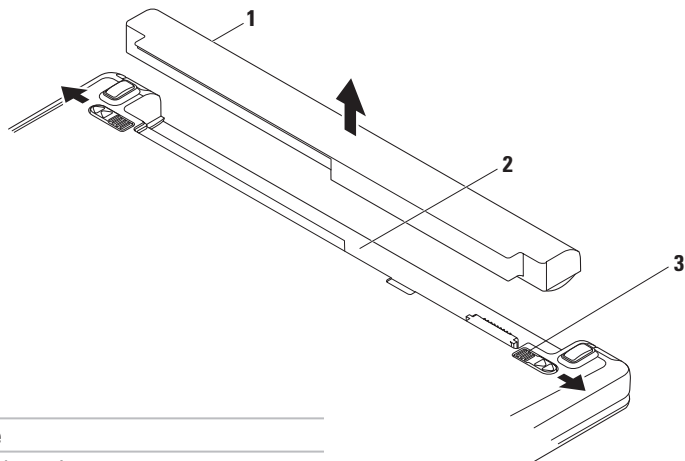

- 
- 1** Batterie
- 
- 2** Baie de batterie
- 
- 3** Loquets d'éjection de la batterie (2)
-

## Fonctionnalités logicielles

 **REMARQUE** : pour plus d'informations sur les fonctionnalités décrites dans cette section, reportez-vous au *Guide technique Dell* disponible sur votre disque dur ou à l'adresse [support.dell.com/manuals](http://support.dell.com/manuals).

### Productivité et communication

Vous pouvez utiliser votre ordinateur pour créer des présentations, des brochures, des cartes de vœux, des prospectus et des feuilles de calcul. Vous pouvez également retoucher et visualiser des photographies et des images numériques. Reportez-vous à votre bon de commande pour connaître les logiciels installés sur votre ordinateur.

Une fois connecté à Internet, vous pouvez consulter des sites Web, configurer un compte de messagerie, et envoyer et télécharger des fichiers.

### Divertissement et multimédia

Vous pouvez utiliser votre ordinateur pour regarder des vidéos, jouer, créer vos propres CD ou DVD, écouter de la musique et des stations de radio sur Internet. Votre lecteur optique peut prendre en charge plusieurs formats de disque comme les CD, les DVD et les disques Blu-ray (en option).

Vous pouvez télécharger ou copier des images et des vidéos à partir de périphériques portables, comme un appareil photo numérique ou un téléphone portable. D'autres logiciels en option vous permettent d'organiser et de créer des fichiers de musique et de vidéo, qui peuvent être gravés sur un disque, copiés sur des appareils portables (lecteur MP3 ou lecteur multimédia portable, par exemple) ou lus et affichés directement sur un téléviseur, un projecteur et une installation de home cinema.

## Personnalisation du bureau

Vous pouvez utiliser les options de personnalisation disponibles dans votre système d'exploitation pour modifier l'apparence, la résolution, le papier peint, l'écran de veille ou tout autre fonctionnalité de votre bureau.

1. Cliquez avec le bouton droit sur une zone vide du bureau.
2. Cliquez sur **Personnaliser** pour ouvrir la fenêtre **Modifier les effets visuels et les sons de votre ordinateur** et en savoir plus sur les options de personnalisation.

## Personnalisation des paramètres d'alimentation

Vous pouvez utiliser les options d'alimentation du système d'exploitation pour configurer la gestion de l'alimentation de votre ordinateur. Le système d'exploitation Microsoft® Windows® installé sur votre ordinateur Dell propose deux options par défaut :

- **Power saver** (Economie d'énergie) — Economise l'énergie sur votre ordinateur en réduisant les performances système afin d'optimiser la durée de vie de l'ordinateur et en réduisant l'énergie que consomme votre ordinateur pendant toute sa durée de vie.
- **Balanced (recommended)** Equilibré (recommandé) — Equilibre automatiquement les performances de votre ordinateur en consommant de l'énergie uniquement sur le matériel en cours d'utilisation.

## Transfert d'informations vers un nouvel ordinateur

1. Cliquez sur  → **Panneau de configuration** → **Mise en route** → **Transférer des fichiers à partir d'un autre ordinateur**.
2. Suivez les instructions de l'Assistant **Transfert de fichiers et paramètres Windows**.

### Sauvegarde de données

Nous vous conseillons de régulièrement sauvegarder les fichiers et dossiers enregistrés sur votre ordinateur. Pour sauvegarder des fichiers :

1. Cliquez sur  → **Panneau de configuration** → **Sauvegarde et restauration**.
2. Cliquez sur **Configurer la sauvegarde....**
3. Suivez les instructions de l'Assistant **Configurer la sauvegarde**.

## Station d'accueil Dell

La station d'accueil Dell est un ensemble d'icônes permettant un accès facile aux applications, fichiers et dossiers fréquemment utilisés. Vous pouvez personnaliser la station d'accueil à l'aide des opérations suivantes :

- Ajout ou suppression d'icônes
- Regroupement d'icônes liées dans des catégories
- Modification de la couleur et de l'emplacement de la station d'accueil
- Modification du comportement des icônes



### Ajout d'une catégorie

1. Cliquez avec le bouton droit sur la station d'accueil et cliquez sur **Add (ajouter)**→ **Category (catégorie)**. La fenêtre **Add/Edit Category (ajouter/modifier une catégorie)** s'affiche.
2. Saisissez l'intitulé de la catégorie dans le champ **Title (titre)**.
3. Choisissez une icône pour la catégorie dans le champ **Select an image: (sélection d'une image :)**.
4. Cliquez sur **Save (enregistrer)**.

### Ajout d'une icône

Faites glisser l'icône vers la station d'accueil ou une catégorie.

### Suppression d'une catégorie ou d'une icône

1. Cliquez sur la catégorie ou l'icône sur la station d'accueil avec le bouton droit de la souris, puis cliquez sur **Delete shortcut (supprimer le raccourci)** ou **Delete category (supprimer la catégorie)**.
2. Suivez les instructions qui s'affichent.

### Personnalisation de la station d'accueil

1. Cliquez avec le bouton droit sur la station d'accueil, puis cliquez sur **Advanced Setting... (paramètres avancés...)**.
2. Choisissez l'option souhaitée pour personnaliser la station d'accueil.

# Résolution des problèmes

Cette section contient des informations de dépannage concernant votre ordinateur. Si vous n'arrivez pas à résoudre votre problème à l'aide des consignes ci-dessous, reportez-vous à la section « Utilisation des outils d'assistance » à la page 44 ou « Contacter Dell » à la page 67.

## Codes sonores

Votre ordinateur peut émettre une série de signaux sonores lors du démarrage en cas d'erreurs ou de problèmes. Cette série de signaux, appelée code sonore, permet d'identifier les problèmes. Notez le code sonore et contactez Dell (reportez-vous à la section « Contacter Dell » à la page 67).

Codes sonores	Problèmes potentiels
Un	Défaillance possible de la carte mère - Echec de la somme de contrôle du BIOS en mémoire ROM.
Deux	Aucune RAM détectée <b>REMARQUE</b> : si vous avez installé ou remplacé vous-même le module de mémoire, assurez-vous qu'il est correctement inséré.
Trois	Défaillance possible de la carte mère - erreur liée aux puces
Quatre	Défaillance de lecture/écriture en mémoire vive

<b>Codes sonores</b>	<b>Problèmes potentiels</b>
Cinq	Défaillance de l'horloge en temps réel
Six	Défaillance de la carte ou puce vidéo
Sept	Défaillance du processeur
Huit	Erreur d'affichage

## Problèmes de réseau

### Perte de la connexion réseau sans fil —

- Vérifiez que votre routeur sans fil est sous tension et connecté à votre modem par câble ou votre concentrateur réseau.
- Des interférences viennent peut-être perturber ou interrompre votre connexion sans fil. Essayez de rapprocher l'ordinateur de votre routeur sans fil.
- Rétablissez votre connexion au routeur sans fil (reportez-vous à la section « Configuration d'une connexion sans fil » à la page 14).

### Perte de la connexion filaire —

- Vérifiez que le câble est correctement branché et n'est pas endommagé.
- Si le problème persiste, contactez votre administrateur réseau ou votre fournisseur d'accès Internet.



## Problèmes d'alimentation

**Le voyant d'alimentation est éteint —  
L'ordinateur est éteint, en état de veille  
prolongée ou n'est pas alimenté.**

- Appuyez sur le bouton d'alimentation pour revenir au fonctionnement normal.
- Vérifiez que le câble de l'adaptateur secteur est correctement branché au connecteur d'alimentation de l'ordinateur et à la prise secteur.
- Si l'adaptateur secteur est branché sur une barrette d'alimentation, vérifiez que celle-ci est branchée sur une prise secteur et qu'elle est allumée.
- Retirez temporairement les périphériques de protection contre les surtensions, les barrettes d'alimentation et les rallonges pour vérifier que la mise sous tension de l'ordinateur s'effectue correctement.

- Vérifiez que la prise secteur fonctionne en la testant avec un autre appareil, comme une lampe.
- Vérifiez les connexions du câble de l'adaptateur secteur. Si l'adaptateur secteur est muni d'un voyant, assurez-vous que ce dernier est allumé.

**Le voyant d'alimentation est blanc fixe et  
l'ordinateur ne répond pas —**

- L'écran peut ne pas répondre. Appuyez sur le bouton d'alimentation jusqu'à l'extinction de l'ordinateur avant de le rallumer.

**Le voyant d'alimentation est blanc clignotant —  
Mode veille**

- Déplacez la souris, touchez le pavé tactile ou appuyez sur le bouton d'alimentation pour revenir au fonctionnement normal.

### Le voyant d'alimentation est blanc clignotant — Mode veille avec niveau faible de la batterie

- Branchez l'adaptateur secteur pour recharger la batterie.
- Déplacez la souris, touchez le pavé tactile ou appuyez sur le bouton d'alimentation pour revenir au fonctionnement normal.

### Les interférences peuvent être dues à divers facteurs :

- Rallonges pour le câble d'alimentation, le câble du clavier et celui de la souris
- Trop grand nombre de périphériques raccordés à une même barrette d'alimentation
- Plusieurs barrettes d'alimentation raccordées à la même prise secteur

## Problèmes de mémoire

### Message indiquant une mémoire insuffisante —

- Enregistrez et fermez tous les fichiers ouverts et quittez tous les programmes que vous n'utilisez pas pour vérifier si cela permet de résoudre le problème.
- Consultez la documentation du logiciel pour prendre connaissance des besoins en mémoire minimum. Le cas échéant, installez davantage de mémoire (reportez-vous au *Guide de maintenance* sur le site [support.dell.com/manuals](http://support.dell.com/manuals)).
- Réinstallez les modules de mémoire (reportez-vous au *Guide de maintenance* sur le site [support.dell.com/manuals](http://support.dell.com/manuals)) pour vérifier que votre ordinateur communique bien avec la mémoire.

### Autres problèmes de mémoire —

- Veillez à suivre les consignes d'installation de la mémoire (reportez-vous au *Guide de maintenance* sur le site [support.dell.com/manuals](http://support.dell.com/manuals)).
- Vérifiez si le module de mémoire est compatible avec votre ordinateur. Votre ordinateur prend en charge la mémoire de type DDR3. Pour plus d'informations sur le type de mémoire pris en charge par votre ordinateur, reportez-vous à la section « Caractéristiques techniques » à la page 72.
- Exécutez Dell Diagnostics (reportez-vous à la section « Dell Diagnostics » à la page 48).
- Réinstallez les modules de mémoire (reportez-vous au *Guide de maintenance* sur le site [support.dell.com/manuals](http://support.dell.com/manuals)) pour vérifier que votre ordinateur communique bien avec la mémoire.

## Blocages et problèmes logiciels

### L'ordinateur ne démarre pas —

- Vérifiez que l'adaptateur secteur est correctement branché sur l'ordinateur et sur la prise secteur.

### Un programme ne répond plus —

Arrêtez le programme :

1. Appuyez simultanément sur <Ctrl><Maj><Échap>.
2. Cliquez sur **Applications**.
3. Cliquez sur le programme qui ne répond plus.
4. Cliquez sur **Fin de tâche**.

### Un programme se bloque fréquemment —

Consultez la documentation du logiciel. Au besoin, désinstallez puis réinstallez le programme.

 **REMARQUE** : les logiciels sont généralement livrés avec des instructions d'installation fournies dans la documentation ou sur le CD qui les accompagne.

### L'ordinateur ne répond plus ou un écran bleu fixe apparaît —

 **AVERTISSEMENT** : vous risquez de perdre des données si vous ne parvenez pas à arrêter le système d'exploitation.

- Si vous n'obtenez aucune réponse lorsque vous appuyez sur une touche du clavier ou lorsque vous déplacez la souris, appuyez sur le bouton d'alimentation et maintenez-le enfoncé pendant au moins 8 à 10 secondes jusqu'à ce que l'ordinateur s'éteigne, puis redémarrez votre ordinateur.

### Un programme est conçu pour une version antérieure du système d'exploitation Microsoft® Windows® —

Exécutez l'Assistant **Compatibilité des programmes**. L'Assistant **Compatibilité des programmes** configure un programme pour qu'il fonctionne dans un environnement similaire aux environnements des systèmes d'exploitation Microsoft Windows antérieurs.

1. Cliquez sur .
2. Dans le champ de recherche, saisissez `Utiliser un programme plus ancien avec cette version de Windows` et appuyez sur <Entrée>.
3. Suivez les instructions de l'Assistant **Compatibilité des programmes**.

### Autres problèmes logiciels —

Sauvegardez vos fichiers immédiatement.

Utilisez un logiciel antivirus pour analyser le disque dur ou les CD.

Enregistrez et fermez les fichiers ou les programmes ouverts et éteignez l'ordinateur à l'aide du menu Démarrer .

Consultez la documentation fournie avec le logiciel ou contactez son éditeur pour obtenir des informations détaillées sur le dépannage :

- Vérifiez que le programme est compatible avec le système d'exploitation installé sur l'ordinateur.
- Vérifiez que l'ordinateur est conforme à la configuration matérielle minimum requise pour que le logiciel fonctionne. Consultez la documentation du logiciel pour plus d'informations.
- Vérifiez que le programme est correctement installé et configuré.
- Vérifiez que les pilotes de périphériques n'entrent pas en conflit avec le programme.
- Au besoin, désinstallez puis réinstallez le programme.

# Utilisation des outils d'assistance

## Centre de support technique Dell

Le **Centre de support technique Dell** vous aide à trouver le service, l'assistance et les informations spécifiques au système que vous recherchez.

Pour lancer l'application, cliquez sur l'icône  dans la barre des tâches.

La page d'accueil du **Centre de support technique Dell** affiche le numéro du modèle de votre ordinateur, le numéro de série, le code de service express et les coordonnées du service.

La page d'accueil fournit également des liens permettant d'accéder aux ressources suivantes :

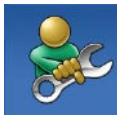

---

**Aide autonome** (dépannage, sécurité, performances système, mise en réseau/Internet, sauvegarde et restauration, et système d'exploitation Windows)



---

**Alertes** (alertes de support technique concernant votre ordinateur)



---

**Assistance Dell** (support technique avec DellConnect™, service clientèle, formation et didacticiels, aide avec Dell on Call, et analyse en ligne avec PC CheckUp)

---



**À propos de votre système**  
(documentation système,  
informations de garantie,  
informations sur le système,  
mises à niveau et accessoires)

Pour plus d'informations sur le **Centre de support technique Dell** et les outils d'assistance disponibles, cliquez sur l'onglet **Services** du site **support.dell.com**.

## Messages système

Si votre ordinateur rencontre un problème ou une erreur, il peut afficher un message système qui vous permettra d'en identifier la cause et vous renseignera sur les mesures à prendre pour résoudre le problème.

 **REMARQUE** : si le message affiché par l'ordinateur ne figure pas parmi les exemples suivants, reportez-vous à la documentation du système d'exploitation ou du programme qui était en cours d'exécution au moment où le message est apparu. Vous pouvez également consulter le *Guide technique Dell* disponible sur votre disque dur ou à l'adresse **support.dell.com/manuals**, ou la section « Contacter Dell » à la page 67 pour obtenir de l'aide.

**Alert! Previous attempts at booting this system have failed at checkpoint [nnnn]. For help in resolving this problem, please note this checkpoint and contact Dell Technical Support (Alerte ! Les tentatives précédentes d'amorçage du système ont échoué au point de contrôle [nnnn]. Pour obtenir de l'aide dans la résolution de ce problème, veuillez noter ce point de contrôle et contacter le support technique Dell.)**— l'ordinateur n'a pas réussi à réaliser la procédure d'amorçage après trois tentatives consécutives à cause de la même erreur. Pour obtenir de l'aide, contactez Dell (reportez-vous à la section « Contacter Dell » à la page 67).

**CMOS checksum error (somme de contrôle CMOS)** — défaillance possible de la carte mère ou pile de l'horloge en temps réel déchargée. Remplacez la pile bouton de l'horloge en temps réel (reportez-vous à la section *Guide de maintenance* disponible à l'adresse **support.dell.com/manuals**) ou contactez Dell pour obtenir de l'aide (reportez-vous à la section « Contacter Dell » à la page 67).

**CPU fan failure** — Défaillance du ventilateur du processeur. Remplacez le ventilateur du processeur (reportez-vous au *Guide de maintenance* disponible à l'adresse **support.dell.com/manuals**).

**Hard-disk drive failure (défaillance du lecteur de disque dur)** — défaillance possible du lecteur de disque dur lors de l'auto-test de démarrage (POST). Pour obtenir de l'aide, contactez Dell (reportez-vous à la section « Contacter Dell » à la page 67).

**Hard-disk drive read failure (défaillance de lecture du lecteur de disque dur)** — Défaillance possible du lecteur de disque dur lors du test de démarrage du disque dur. Pour obtenir de l'aide, contactez Dell (reportez-vous à la section « Contacter Dell » à la page 67).

**Keyboard failure (défaillance du clavier)** — Défaillance du clavier ou câble du clavier mal branché.

Rebranchez le clavier ou remplacez-le (reportez-vous au *Guide de maintenance* disponible à l'adresse **support.dell.com/manuals**).



**No boot device available (aucun périphérique d'amorçage disponible)** — Pas de partition d'amorçage sur le disque dur, le câble du disque dur est mal branché ou aucun périphérique amorçable n'existe.

- Si le disque dur est le périphérique d'amorçage, assurez-vous que les câbles sont connectés, et que le disque est installé et partitionné comme périphérique d'amorçage.
- Ouvrez le programme de configuration du système et assurez-vous que les informations de la séquence d'amorçage sont correctes (reportez-vous au *Guide technologique Dell* à l'adresse [support.dell.com/manuals](http://support.dell.com/manuals)).

**No timer tick interrupt (absence d'interruption de cadence de l'horloge)** — Une puce sur la carte système peut être défectueuse ou une défaillance de la carte mère s'est produite. Pour obtenir de l'aide, contactez Dell (reportez-vous à la section « Contacter Dell » à la page 67).

**USB over current error (erreur de surintensité USB)** — Déconnectez le périphérique USB. Votre périphérique USB a besoin d'une alimentation en électricité plus importante pour fonctionner correctement. Utilisez une source d'alimentation externe pour connecter le périphérique USB ou, si votre périphérique possède deux câbles USB, connectez-les tous les deux.

**NOTICE - Hard Drive SELF MONITORING SYSTEM has reported that a parameter has exceeded its normal operating range. It is recommended that you back up your data regularly. A parameter out of range may or may not indicate a potential hard drive problem (Attention : le système d'autosurveillance (self monitoring system) indique qu'un paramètre se situe en dehors de la plage de fonctionnement normal. Nous vous conseillons de sauvegarder régulièrement vos données. Un paramètre en dehors de la plage de fonctionnement peut parfois indiquer un problème de disque dur.)** — Erreur SMART, défaillance possible du disque dur. Pour obtenir de l'aide, contactez Dell (reportez-vous à la section « Contacter Dell » à la page 67).

## Utilitaire de résolution des problèmes matériels

Si un périphérique n'est pas détecté pendant la configuration du système d'exploitation ou est détecté mais n'est pas configuré correctement, vous pouvez faire appel à l'**utilitaire de résolution des problèmes matériels** pour résoudre cette incompatibilité.

### Pour démarrer l'utilitaire de résolution de problèmes matériels :

1. Cliquez sur  → **Aide et support**.
2. Entrez `utilitaire de résolution des problèmes matériels (hardware troubleshooter)` dans le champ de recherche puis appuyez sur <Entrée> pour lancer la recherche.
3. Dans les résultats de la recherche, sélectionnez l'option décrivant le mieux le problème et effectuez les étapes suivantes de dépannage.

## Dell Diagnostics

Si vous rencontrez un problème avec votre ordinateur, procédez aux vérifications décrites dans la section « Blocages et problèmes logiciels » à la page 41 et exécutez Dell Diagnostics avant de contacter Dell pour obtenir une assistance technique.

 **REMARQUE** : le programme Dell Diagnostics fonctionne uniquement sur les ordinateurs Dell.

 **REMARQUE** : le disque contenant les *Drivers and Utilities (pilotes et utilitaires)* est en option et n'est pas fourni avec tous les ordinateurs.

Consultez la section System Setup (Configuration du système) du *Guide de maintenance* afin d'examiner les informations de configuration de votre ordinateur et pour vous assurer que le périphérique que vous souhaitez tester s'affiche dans le programme de configuration système et qu'il est activé.

Démarrez Dell Diagnostics depuis le disque dur ou depuis le disque *Drivers and Utilities (pilotes et utilitaires)*.

## Démarrage de Dell Diagnostics à partir de votre disque dur

Dell Diagnostics se trouve dans une partition cachée (utilitaire de diagnostics) de votre disque dur.

 **REMARQUE** : si aucune image ne s'affiche sur l'écran de l'ordinateur, contactez Dell (reportez-vous à la section « Contacter Dell » à la page 67 pour obtenir de l'aide).

1. Vérifiez que l'ordinateur est branché sur une prise secteur dont vous avez vérifié le fonctionnement.
2. Allumez votre ordinateur (ou redémarrez-le).
3. Lorsque le logo DELL™ apparaît, appuyez immédiatement sur <F12>. Sélectionnez **Diagnostics** dans le menu d'amorçage et appuyez sur <Entrée>.

 **REMARQUE** : si vous attendez trop longtemps et si le logo du système d'exploitation apparaît, patientez jusqu'à ce que le bureau de Microsoft® Windows® s'affiche ; arrêtez alors votre ordinateur et faites une nouvelle tentative.

 **REMARQUE** : si un message indique qu'aucune partition de diagnostic n'a été trouvée, lancez Dell Diagnostics à partir du disque contenant les *pilotes et les utilitaires (Drivers and Utilities)*.

*Si l'évaluation du système de préamorçage (PSA) est appelée :*

- a. Elle lance l'exécution des tests.
- b. Lorsque l'évaluation du système de préamorçage est terminée, le message suivant s'affiche : « No problems have been found with this system so far. Do you want to run the remaining memory tests? This will take about 30 minutes or more.

## Utilisation des outils d'assistance

Do you want to continue?  
(Recommended) . » (Aucun problème détecté sur ce système. Voulez-vous exécuter les tests de mémoire restants ? Cette opération dure environ 30 minutes ou plus. Voulez-vous continuer ? (recommandé).)

- c. Si vous rencontrez des problèmes avec la mémoire, appuyez sur <y>, sinon appuyez sur <n>. Le message suivant s'affiche :  
« Booting Dell Diagnostic Utility Partition. Press any key to continue. » (Amorçage de la partition de l'utilitaire Dell Diagnostics. Appuyez sur une touche pour continuer.)
- d. Appuyez sur une touche pour accéder à la fenêtre **Choose An Option (Choix d'une option)**.

*Si l'évaluation du système de préamorçage n'est pas appelée :*

Appuyez sur une touche pour démarrer Dell Diagnostics à partir de la partition d'utilitaires de diagnostic de votre disque dur.

4. Sélectionnez le test à exécuter.
5. Si un problème survient pendant un test, un message indiquant le code d'erreur et une description du problème s'affiche. Notez le code d'erreur et la description du problème, puis contactez Dell pour obtenir de l'aide (reportez-vous à la section « Contacter Dell » à la page 67).

 **REMARQUE** : le numéro de série de votre ordinateur est situé en haut de chaque écran de test. Ce numéro vous permet d'identifier votre ordinateur lorsque vous contactez Dell.

6. Lorsque les tests sont terminés, fermez l'écran de test pour revenir à l'écran **Choose An Option (Choix d'une option)**.
7. Pour fermer Dell Diagnostics et redémarrer l'ordinateur, cliquez sur **Exit (Quitter)**.

## Lancement de Dell Diagnostics à partir du disque contenant les pilotes et les utilitaires (Drivers and Utilities)

1. Insérez le disque *Drivers and Utilities*.
2. Éteignez l'ordinateur puis redémarrez-le. Lorsque le logo DELL™ apparaît, appuyez immédiatement sur <F12>.

 **REMARQUE** : si vous attendez trop longtemps et si le logo du système d'exploitation apparaît, patientez jusqu'à ce que le bureau de Microsoft® Windows® s'affiche ; arrêtez alors votre ordinateur et faites une nouvelle tentative.

 **REMARQUE** : la procédure ci-dessous modifie la séquence de démarrage pour un seul démarrage. Au démarrage suivant, l'ordinateur démarre en fonction des périphériques définis dans le programme de configuration du système.

3. Quand la liste des périphériques d'amorçage apparaît, sélectionnez **CD/DVD/CD-RW** et appuyez sur <Entrée>.
4. Sélectionnez l'option **Boot from CD-ROM (Démarrer à partir du CD-ROM)** dans le menu qui apparaît et appuyez sur <Entrée>.
5. Tapez **1** pour démarrer le menu du CD et appuyez sur <Entrée> pour poursuivre.
6. Sélectionnez **Run the 32 Bit Dell Diagnostics (Exécuter Dell Diagnostics 32 bits)** dans la liste numérotée. Si plusieurs versions sont répertoriées, sélectionnez la version appropriée pour votre ordinateur.
7. Sélectionnez le test à exécuter.
8. Si un problème survient pendant un test, un message indiquant le code d'erreur et une description du problème s'affiche. Notez le code d'erreur et la description du problème, puis contactez Dell pour obtenir de l'aide (reportez-vous à la section « Contacter Dell » à la page 67).

## Utilisation des outils d'assistance

 **REMARQUE** : le numéro de série de votre ordinateur est situé en haut de chaque écran de test. Ce numéro vous permet d'identifier votre ordinateur lorsque vous contactez Dell.

9. Lorsque les tests sont terminés, fermez l'écran de test pour revenir à l'écran **Choose An Option (Choix d'une option)**.
10. Pour fermer Dell Diagnostics et redémarrer l'ordinateur, cliquez sur **Exit (Quitter)**.
11. Retirez le disque *Drivers and Utilities*.

# Restauration du système d'exploitation

Vous disposez de différentes méthodes pour restaurer le système d'exploitation :



- La fonction de restauration du système ramène votre ordinateur à un état de fonctionnement antérieur, sans affecter les fichiers de données. Utilisez la restauration du système comme première solution de restauration du système d'exploitation permettant de conserver les fichiers de données.
- Dell Factory Image Restore restaure le disque dur à l'état dans lequel il se trouvait lorsque vous avez acheté l'ordinateur. Ce programme supprime définitivement toutes les données du disque dur et tous les programmes installés après réception de l'ordinateur. N'utilisez Dell Factory Image Restore que si la fonction de restauration du système n'a pas résolu votre problème de système d'exploitation.
- Si vous avez reçu un disque contenant le système d'exploitation (Operating System) avec votre ordinateur, vous pouvez l'utiliser pour restaurer le système d'exploitation. Toutefois, l'utilisation de ce disque supprime aussi toutes les données du disque dur. N'utilisez ce disque que si la fonction de restauration du système n'a pas résolu votre problème de système d'exploitation.

### Restauration du système

Les systèmes d'exploitation Windows proposent une option de restauration du système qui vous permet de restaurer l'ordinateur à un état antérieur (sans affecter les fichiers de données) si les modifications apportées au matériel, aux logiciels ou à d'autres paramètres du système empêchent l'ordinateur de fonctionner correctement. Toutes les modifications apportées à votre ordinateur par la restauration du système sont totalement réversibles.

 **PRÉCAUTION : effectuez des sauvegardes régulières de vos fichiers de données. La fonction Restauration du système n'assure ni la surveillance ni la restauration de vos données personnelles.**

### Démarrage de la restauration du système

1. Cliquez sur .
2. Dans la zone Recherche, saisissez `Restauration du système`, puis appuyez sur <Entrée>.
-  **REMARQUE :** la fenêtre **Contrôle de compte d'utilisateur** peut apparaître. Si vous êtes administrateur de l'ordinateur, cliquez sur **Continuer** ; sinon, prenez contact avec votre administrateur pour poursuivre l'action souhaitée.
3. Cliquez sur **Suivant** et suivez les invites restantes à l'écran.

Si cette restauration n'a pas résolu le problème, vous pouvez l'annuler.



## Annulation de la dernière restauration du système

 **REMARQUE** : avant de procéder à l'annulation de la dernière restauration du système, sauvegardez et fermez tous les fichiers ouverts et quittez tous les programmes. Vous ne devez en aucun cas modifier, ouvrir ou supprimer des fichiers ou des programmes tant que la restauration du système n'est pas terminée.

1. Cliquez sur .
2. Dans la zone Rechercher, saisissez `Restauration du système`, puis appuyez sur <Entrée>.
3. Cliquez sur **Annuler ma dernière restauration**, puis sur **Suivant**.

## Dell Factory Image Restore

 **AVERTISSEMENT** : Dell Factory Image Restore supprime définitivement toutes les données qui figurent sur le disque dur et supprime tous les programmes et tous les pilotes installés après que vous avez reçu l'ordinateur. Dans la mesure du possible, sauvegardez toutes vos données avant d'utiliser cette option. N'utilisez Dell Factory Image Restore que si la fonction de restauration du système n'a pas résolu votre problème de système d'exploitation.

 **REMARQUE** : Dell Factory Image Restore peut ne pas être disponible dans certains pays ou sur certains ordinateurs.

## Restauration du système d'exploitation

N'utilisez Dell Factory Image Restore pour restaurer le système d'exploitation qu'en dernier recours. Cette option restaure le disque dur à l'état de fonctionnement dans lequel il se trouvait lorsque vous avez acheté l'ordinateur. Tous les programmes ou fichiers ajoutés depuis que vous avez reçu votre ordinateur, notamment les fichiers de données, sont définitivement supprimés du disque dur. Les documents, feuilles de calcul, messages électroniques, photos numériques et fichiers de musique sont des exemples de fichiers de données. Si possible, sauvegardez toutes les données avant de lancer Dell Factory Image Restore.

## Démarrage de Dell Factory Image Restore

1. Allumez l'ordinateur. Lorsque le logo DELL™ apparaît, appuyez plusieurs fois sur <F8> afin d'accéder à la fenêtre **Options de démarrage avancées**.

 **REMARQUE** : si vous attendez trop longtemps et si le logo du système d'exploitation apparaît, patientez jusqu'à ce que le bureau de Microsoft® Windows® s'affiche ; arrêtez alors votre ordinateur et faites une nouvelle tentative.

2. Sélectionnez **Réparer votre ordinateur**.
3. La fenêtre **Options de récupération système** apparaît.
4. Sélectionnez une disposition de clavier, puis cliquez sur **Suivant**.

5. Pour accéder aux options de récupération, ouvrez une session en tant qu'utilisateur local. Pour accéder à l'invite de commandes, tapez `administrateur` dans le champ **Nom d'utilisateur**, puis cliquez sur **OK**.

6. Cliquez sur **Dell Factory Image Restore**. L'écran de bienvenue de **Dell Factory Image Restore** apparaît.

 **REMARQUE** : selon la configuration de votre ordinateur, vous devrez peut-être sélectionner **Dell Factory Tools (Outils d'usine Dell)**, puis **Dell Factory Image Restore (Restauration d'image d'usine Dell)**.

7. Cliquez sur **Suivant**. L'écran **Confirm Data Deletion (Confirmer la suppression des données)** apparaît.

 **REMARQUE** : si vous ne souhaitez pas effectuer la restauration d'image d'usine, cliquez sur **Cancel (Annuler)**.

8. Cochez la case pour confirmer que vous souhaitez poursuivre le reformatage du disque dur et la restauration du logiciel système à l'état d'origine, puis cliquez sur **Next (Suivant)**.

Le processus de restauration commence ; il peut prendre au moins cinq minutes. Un message apparaît lorsque le système d'exploitation et les applications pré-installées en usine ont été restaurés à leur état de sortie d'usine.

9. Cliquez sur **Finish (Terminer)** pour redémarrer le système.

## Réinstallation du système d'exploitation

### Avant de commencer

Si vous souhaitez réinstaller le système d'exploitation Windows pour corriger un problème avec un pilote récemment installé, utilisez tout d'abord la fonction Revenir à la version précédente de Windows. Si cette fonction ne corrige pas le problème, utilisez la fonction Restauration du système pour que votre système d'exploitation revienne à l'état de fonctionnement dans lequel il se trouvait avant l'installation du nouveau pilote de périphérique. Reportez-vous à la section « Restauration du système » à la page 53.

 **PRÉCAUTION : avant de commencer l'installation, sauvegardez tous les fichiers de données se trouvant sur le disque dur principal. Dans une configuration classique, le disque dur principal correspond au premier disque dur détecté par l'ordinateur.**

**Pour réinstaller Windows, vous avez besoin des deux disques suivants :**

- le disque contenant le *système d'exploitation (Operating System)* de Dell et
- le disque contenant les *pilotes et les utilitaires (Drivers and Utilities)* de Dell.

 **REMARQUE :** le disque Dell contenant les *pilotes et les utilitaires (Drivers and Utilities)* rassemble les pilotes installés lors de l'assemblage de l'ordinateur. Utilisez le disque Dell contenant les *pilotes et les utilitaires (Drivers and Utilities)* pour charger les pilotes nécessaires. Selon la région dans laquelle vous avez commandé votre ordinateur, ou que vous avez demandé ou non les disques de Dell contenant les *pilotes et les utilitaires (Drivers and Utilities)* et le *système d'exploitation (Operating System)*, ces derniers peuvent ne pas être fournis avec votre ordinateur.

## Réinstallation de Microsoft Windows

Le processus de réinstallation peut prendre 1 à 2 heures. Après avoir réinstallé le système d'exploitation, vous devez réinstaller les pilotes de périphériques, le logiciel antivirus ainsi que les autres logiciels.

1. Enregistrez et fermez tous les fichiers et quittez tous les programmes.
2. Insérez le disque contenant le *système d'exploitation (Operating System)*.
3. Cliquez sur **Quitter** si le message **Installer Windows** apparaît.
4. Redémarrez l'ordinateur.
5. Lorsque le logo DELL™ apparaît, appuyez immédiatement sur <F12>.

 **REMARQUE** : si vous attendez trop longtemps et si le logo du système d'exploitation apparaît, patientez jusqu'à ce que le bureau de Microsoft® Windows® s'affiche ; arrêtez alors votre ordinateur et faites une nouvelle tentative.

 **REMARQUE** : la procédure ci-dessous modifie la séquence de démarrage pour un seul démarrage. Au démarrage suivant, l'ordinateur démarre en fonction des périphériques définis dans le programme de configuration du système.

6. Quand la liste des périphériques d'amorçage apparaît, sélectionnez **CD/DVD/CD-RW Drive (Lecteur de CD/DVD/CD-RW)** et appuyez sur <Entrée>.
7. Appuyez sur une touche pour sélectionner **Boot from CD-ROM (Amorcer à partir du CD-ROM)**. Pour terminer l'installation, suivez les instructions qui s'affichent.

# Obtenir de l'aide

Si vous rencontrez un problème lié à l'ordinateur, effectuez les étapes suivantes pour diagnostiquer et résoudre ce problème :

1. Reportez-vous à la section « Résolution des problèmes » à la page 37 pour obtenir des informations et connaître les procédures de résolution relatives au problème rencontré par votre ordinateur.
2. Reportez-vous au *Guide technique Dell* pour obtenir des informations de dépannage.
3. Reportez-vous à la section « Diagnostics Dell » à la page 48 pour connaître les procédures d'exécution de Diagnostics Dell.
4. Remplissez la « Liste de vérification de diagnostics » à la page 66.
5. Utilisez la gamme complète de services en ligne de Dell disponibles sur le site Web de support technique **support.dell.com** pour obtenir de l'aide concernant les procédures

d'installation et de dépannage. Reportez-vous à la section « Services en ligne » à la page 62 pour obtenir la liste exhaustive des services de support Dell en ligne.

6. Si les étapes précédentes ne vous ont pas permis de résoudre le problème, consultez la section « Avant d'appeler » à la page 66.

 **REMARQUE** : appelez le support technique de Dell depuis un téléphone proche de l'ordinateur afin qu'un technicien puisse vous guider dans la procédure de dépannage.

 **REMARQUE** : le système de code du service express de Dell peut ne pas être disponible dans tous les pays.

Lorsque le système téléphonique automatisé de Dell vous le demande, entrez votre code de service express pour acheminer votre appel vers l'équipe de support technique appropriée. Si vous ne disposez pas d'un code de service express, ouvrez le dossier **Dell Accessories (Accessoires Dell)**, double-cliquez sur l'icône **Express Service Code (Code de service express)** et suivez les instructions qui s'affichent.

 **REMARQUE** : certains services ne sont pas toujours disponibles en dehors des Etats-Unis. Contactez votre représentant Dell local pour en savoir plus.

## Support technique et service clientèle

Le service de support technique de Dell est à votre disposition pour répondre à toutes les questions relatives au matériel Dell. Notre équipe de support technique utilise des tests de diagnostic informatisés pour répondre plus rapidement et plus efficacement à vos questions.

Pour contacter le service de support technique Dell, reportez-vous à la section « Avant d'appeler » à la page 66, puis recherchez les coordonnées qui s'appliquent à votre région ou rendez-vous sur le site **support.dell.com**.

## DellConnect™

DellConnect, un outil d'accès en ligne simple, permet à un technicien de support technique de Dell d'accéder à votre ordinateur, par une connexion haut débit, afin de diagnostiquer les problèmes et de les résoudre, sous votre supervision. Pour plus d'informations, rendez-vous sur le site [www.dell.com/dellconnect](http://www.dell.com/dellconnect).

## Services en ligne

Pour en savoir plus sur les produits et services Dell, consultez les sites suivants :

- [www.dell.com](http://www.dell.com)
- [www.dell.com/ap](http://www.dell.com/ap) (pays d'Asie et du Pacifique uniquement)
- [www.dell.com/jp](http://www.dell.com/jp) (Japon uniquement)
- [www.euro.dell.com](http://www.euro.dell.com) (Europe uniquement)
- [www.dell.com/la](http://www.dell.com/la) (pays d'Amérique latine et Caraïbes)
- [www.dell.ca](http://www.dell.ca) (Canada uniquement)

Vous pouvez accéder au support Dell par les sites et adresses e-mail suivants :

## Sites Web de support technique Dell

- [support.dell.com](http://support.dell.com)
- [support.jp.dell.com](http://support.jp.dell.com) (Japon uniquement)
- [support.euro.dell.com](http://support.euro.dell.com) (Europe uniquement)
- [supportapj.dell.com](http://supportapj.dell.com) (Asie / Pacifique uniquement)



## Adresses e-mail du support technique Dell

- [mobile\\_support@us.dell.com](mailto:mobile_support@us.dell.com)
- [support@us.dell.com](mailto:support@us.dell.com)
- [la-techsupport@dell.com](mailto:la-techsupport@dell.com) (pays d'Amérique latine et Caraïbes uniquement)
- [apsupport@dell.com](mailto:apsupport@dell.com) (pays d'Asie et du Pacifique uniquement)

## Adresses e-mail des services Marketing et ventes de Dell

- [apmarketing@dell.com](mailto:apmarketing@dell.com) (pays d'Asie et du Pacifique uniquement)
- [sales\\_canada@dell.com](mailto:sales_canada@dell.com) (Canada uniquement)

## Protocole de transfert de fichiers (FTP) anonyme

- [ftp.dell.com](ftp://ftp.dell.com)

Connectez-vous en tant qu'utilisateur : `anonyme` (`anonymous`) et en utilisant votre adresse e-mail comme mot de passe.

## Service d'état des commandes automatisé

Pour consulter l'état de vos commandes de produits Dell, rendez-vous sur le site Web [support.dell.com](http://support.dell.com) ou appelez le service automatisé d'état des commandes. Un enregistrement vous demande les informations nécessaires pour repérer votre commande et en faire un rapport. Pour obtenir le numéro de téléphone à appeler à partir de votre région, consultez la section « Contacter Dell » à la page 67.

Si vous avez un problème avec votre commande, comme des pièces manquantes ou incorrectes, ou une facturation erronée, contactez le service clientèle de Dell. Gardez votre facture ou votre bordereau d'expédition à portée de main lorsque vous appelez. Pour obtenir le numéro de téléphone à appeler à partir de votre région, reportez-vous à la section « Contacter Dell » à la page 67.



## Informations sur les produits

Pour des informations sur les autres produits disponibles auprès de Dell ou pour passer une commande, visitez le site Web de Dell à l'adresse **www.dell.com**. Pour obtenir le numéro de téléphone à appeler à partir de votre région ou pour parler à un représentant du service des ventes, reportez-vous à la section « Contacter Dell » à la page 67.

## Retour d'articles pour réparation dans le cadre de la garantie ou pour avoir

Préparez tous les articles à retourner, pour réparation ou avoir, comme indiqué ci-après :

 **REMARQUE** : avant de retourner le produit à Dell, assurez-vous d'avoir sauvegardé toutes les données sur le disque dur ou sur tout autre périphérique de stockage du produit. Supprimez toutes les informations personnelles, privées et confidentielles, et retirez tous les supports amovibles, tels que CD et cartes PC. Dell ne peut être tenu responsable de toute perte ou altération de vos informations personnelles, privées et confidentielles ni de vos supports amovibles retournés avec le produit.

1. Appelez Dell pour obtenir un numéro d'autorisation de renvoi du matériel et écrivez-le lisiblement et bien en vue sur l'emballage. Pour obtenir le numéro de téléphone à appeler à partir de votre région, reportez-vous à la section « Contacter Dell » à la page 67.
2. Joignez une copie de la facture et une lettre expliquant le motif du retour.
3. Joignez une copie de la liste de vérification des diagnostics (reportez-vous à la section « Liste de vérification des diagnostics » à la page 66), indiquant les tests effectués et tous les messages d'erreur mentionnés par Dell Diagnostics (reportez-vous à la section « Dell Diagnostics » à la page 48).
4. Joignez tous les accessoires qui vont avec les articles renvoyés (câbles d'alimentation, logiciels, guides, etc.) si le retour est à porter en crédit.
5. Embaquetez l'équipement à renvoyer dans son emballage d'origine (ou équivalent).
  -  **REMARQUE** : les frais d'expédition sont à votre charge. Vous devez aussi assurer les produits retournés, les risques de perte en cours d'expédition sont à votre charge. Les envois en contre remboursement ne sont pas acceptés.
  -  **REMARQUE** : en cas de manquement à l'une des conditions précitées, Dell refusera le retour à la réception et vous renverra les éléments.

## Avant d'appeler

 **REMARQUE** : ayez à portée de main votre code de service express lorsque vous appelez. Ce code permet au système d'assistance téléphonique automatisé de Dell de diriger votre appel plus efficacement. On pourra vous demander votre numéro de série (situé à l'arrière ou au-dessous de votre ordinateur).

N'oubliez pas de remplir la liste de vérification des diagnostics ci-dessous. Si possible, allumez votre ordinateur avant de contacter Dell pour obtenir de l'assistance, et appelez d'un téléphone proche de votre ordinateur. Il peut vous être demandé de taper certaines commandes au clavier, de fournir des informations détaillées sur le fonctionnement de l'ordinateur ou d'essayer d'autres méthodes de dépannage uniquement possibles sur ce dernier. Assurez-vous que la documentation de l'ordinateur est disponible.

### Liste de vérification des diagnostics

- Nom :
- Date :
- Adresse :
- Numéro de téléphone :
- Numéro de série (code barres à l'arrière ou au-dessous de l'ordinateur) :
- Code de service express :
- Numéro d'autorisation de retour du matériel (s'il vous a été fourni par le support technique de Dell) :
- Système d'exploitation et version :
- Périphériques :
- Cartes d'extension :
- Êtes-vous connecté à un réseau ? Oui/Non
- Réseau, version et carte réseau :
- Programmes et versions :

Consultez la documentation de votre système d'exploitation pour déterminer le contenu des fichiers de démarrage de l'ordinateur. Si l'ordinateur est relié à une imprimante, imprimez chaque fichier. Sinon, notez le contenu de chaque fichier avant d'appeler Dell.

- Message d'erreur, code sonore ou code de diagnostic :
- Description du problème et procédures de dépannage que vous avez réalisées :

## Contacter Dell

Aux Etats-Unis, appelez le 800-WWW-DELL (800-999-3355).



**REMARQUE** : si vous n'avez pas de connexion Internet active, vous trouverez nos coordonnées sur votre confirmation de commande, bordereau d'expédition, facture ou dans le catalogue de produits Dell.

Dell fournit plusieurs options de service et d'assistance en ligne et par téléphone. Leur disponibilité variant d'un pays à l'autre, il est possible que certains services ne soient pas proposés dans votre région.

### **Pour prendre contact avec Dell pour des questions commerciales, de support technique ou de service à la clientèle :**

1. Rendez-vous sur le site **support.dell.com**.
2. Sélectionnez l'option appropriée dans le menu déroulant **Choose A Country/Region (Choisir un pays ou une région)** situé au bas de la page.
3. Cliquez sur **Contactez-nous** dans la partie gauche de la page.
4. Sélectionnez le lien correspondant au service ou au support requis.
5. Choisissez la méthode de contact qui vous convient.

# Recherche d'informations et de ressources supplémentaires

## Si vous devez :

---

réinstaller votre système d'exploitation

---

exécuter un programme de diagnostics pour votre ordinateur, réinstaller le logiciel système de votre ordinateur, mettre à jour les pilotes de votre ordinateur ou lire des fichiers Lisez-moi

---

en savoir plus sur votre système d'exploitation, l'entretien des périphériques, RAID, Internet, le Bluetooth®, la mise en réseau et la messagerie électronique.

---

## Consultez :

---

le disque contenant le système d'exploitation (Operating System)

---

le disque contenant les *pilotes et utilitaires (Drivers and Utilities)*



**REMARQUE :** les dernières mises à jour des pilotes et de la documentation se trouvent à l'adresse **support.dell.com**.

---

le *Guide technique Dell* installé sur votre disque dur ou disponible à l'adresse **support.dell.com/manuals**

---

### Si vous devez :

mettre à niveau votre ordinateur en remplaçant ou en ajoutant de la mémoire ou un nouveau disque dur  
réinstaller ou remplacer une pièce usée ou défectueuse

trouver des informations sur les meilleures pratiques en matière de sécurité pour votre ordinateur  
consulter les informations sur la garantie, les conditions d'utilisation (États-Unis uniquement), les consignes de sécurité, les informations sur les réglementations, l'ergonomie et le contrat de licence utilisateur final.

### Consultez :

le *Guide de maintenance* à l'adresse **support.dell.com/manuals**



**REMARQUE** : dans certains pays, l'ouverture de l'ordinateur et le remplacement de pièces peut annuler la garantie. Consultez votre garantie et les politiques de retour avant toute intervention à l'intérieur de votre ordinateur.

les documents de sécurité et de garantie fournis avec votre ordinateur ; voir également la page Regulatory Compliance (conformité à la réglementation), à l'adresse : **www.dell.com/regulatory\_compliance**.



**Si vous devez :**

accéder au numéro de série/code de service express de votre ordinateur. Vous devez fournir un numéro de série pour identifier votre ordinateur sur le site **support.dell.com** ou pour contacter le support technique.

accéder aux pilotes et aux téléchargements  
bénéficier du support technique et d'une aide relative aux produits  
vérifier l'état de vos commandes  
trouver des solutions et des réponses à des questions courantes  
trouver des informations sur des mises à jour de dernière minute concernant des modifications techniques apportées à votre ordinateur ou des documents de référence destinés aux techniciens ou aux utilisateurs expérimentés

**Consultez :**

l'arrière ou le dessous de votre ordinateur

le site Web de support Dell à l'adresse **support.dell.com**



# Caractéristiques techniques

## Modèle du système

---

Dell Inspiron 1370

Cette section fournit des informations qui peuvent vous être utiles lors de l'installation de votre ordinateur, de sa mise à niveau ou de la mise à jour de ses pilotes. Pour plus de détails sur les caractéristiques, consultez la rubrique *Caractéristiques détaillées* à l'adresse [support.dell.com/manuals](http://support.dell.com/manuals).

 **REMARQUE** : les offres peuvent varier d'une région à l'autre. Pour plus d'informations concernant la configuration de votre ordinateur, cliquez sur  → **Aide et support** et sélectionnez l'option permettant d'afficher des informations relatives à votre ordinateur.

## Processeur

---

Type	Intel® Pentium® Intel Core™2 Solo Intel Core 2 Duo
------	--

## Informations relatives à l'ordinateur

---

Puce du système	Intel GS45 + ICH9M SFF
-----------------	------------------------

## Caméra

---

Résolution d'image	1,3 mégapixels
Résolution vidéo	160 x 120 ~1280 x 1024 (640 x 480 à 30 ips)

## Lecteur de carte mémoire 7 en 1

---

Contrôleur de carte mémoire	Realtek RTS5159
Connecteur de carte mémoire	Connecteur de carte combo 7 en 1
Cartes mémoire flash prises en charge	Secure Digital (SD) SD High-Density (SDHD) SD High-Capacity (SDHC) MultiMediaCard (MMC) MMC <i>plus</i> Carte xD-Picture Carte mémoire Memory Stick Carte mémoire Memory Stick PRO

## Mémoire

---

Connecteur du module de mémoire	deux connecteurs SODIMM accessibles à l'utilisateur
Capacité des modules de mémoire	2 Go, 3 Go, 4 Go, 6 GB
Type de mémoire	DDR3 1 067 MHz

 **REMARQUE** : pour obtenir des instructions sur la mise à niveau de la mémoire, consultez le *Guide de maintenance* à l'adresse [support.dell.com/manuals](http://support.dell.com/manuals).

## Caractéristiques techniques

### Connecteurs

---

Audio	Un connecteur de casque/haut-parleurs stéréo
Mini-carte	Un emplacement de mini-carte de Type IIIA, un emplacement demi-hauteur pour mini-carte
Connecteur HDMI	19 broches
Carte réseau	Connecteur RJ45
USB	Trois connecteurs à 4 broches compatibles USB 2.0
Vidéo	Connecteur à 15 trous

### Communications

---

Modem (en option)	Modem externe USB V.92 56K
Carte réseau	LAN Ethernet 10/100/1000 sur la carte système
Sans fil	Technologies sans fil WLAN, WWAN et Bluetooth®

### Ecran

---

Type	Rétroéclairage WLED HD 13,3 po ; TrueLife
Hauteur	189,25 mm (7,45 pouces)
Largeur	306,8 mm (12,08 pouces)
Diagonale	336,6 mm (13,25 pouces)

**Batterie***Lithium-ion à 4 cellules*

Profondeur	32,2 mm (1,26 pouces)
Hauteur	20,87 mm (0,82 pouces)
Largeur	270,4 mm (10,64 pouces)
Poids	0,23 kg (0,5 livre)
Temps de charge (approximatif)	1 heure à 80 % et 2 heures à 100 % (lorsque l'ordinateur est éteint)
Durée de vie (approximative)	300 cycles de charge/décharge

**Batterie***Lithium-ion à 8 cellules*

Profondeur	33,63 mm (1,32 pouces)
Hauteur	42,01 mm (1,65 pouces)
Largeur	279,8 mm (11,02 pouces)
Poids	0,41 kg (0,9 livre)
Temps de charge (approximatif)	4 heures (lorsque l'ordinateur est éteint)
Tension	14,8 VCC (4 cellules/8 cellules)
Temps de fonctionnement (approximatif)	L'autonomie de la batterie varie en fonction des conditions de fonctionnement.
Pile bouton	CR-2032

## Caractéristiques techniques

### Adaptateur secteur

---

Tension d'entrée	100–240 VCA
Courant d'entrée	1,5 A
Fréquence d'entrée	50-60 Hz
Puissance de sortie	65 W
Courant de sortie	3,34 A (en continu)
Tension de sortie nominale	$19.5 \pm 1$ VCC
Température de fonctionnement	0 à 40 °C (32 à 104 °F)
Température de stockage	–40 à 70 °C (–40 à 158 °F)

### Caractéristiques physiques

---

Hauteur	17,2 mm à 26,4 mm (0,68 pouces à 1,04 pouces)
Largeur	329,8 mm (12,98 pouces)
Profondeur	223 mm (8,78 pouces)
Poids (avec une baie pour lecteur optique et batterie à 4 cellules)	Configurable jusqu'à moins de 1,68 kg (3,7 livres)

**Environnement d'utilisation**

*Plage de températures :*

Fonctionnement 0 à 35 °C (32 à 95 °F)

Eteint -40° à 65 °C (-40° à 149 °F)

*Humidité relative (maximale) :*

Fonctionnement 10 % à 90 % (sans condensation)

Eteint 5 à 95 % (sans condensation)

*Vibration maximale (avec un spectre de vibration aléatoire simulant l'environnement utilisateur) :*

Fonctionnement 0,66 GRMS

Eteint 1,30 GRMS

**Environnement d'utilisation**

*Choc maximal (en fonctionnement, mesuré avec Dell Diagnostics exécuté sur une impulsion demi-sinusoïdale de 2 ms ; également mesuré en position de repos des têtes du disque dur et impulsion -demi-sinusoïdale de 2 ms pour le stockage) :*

Fonctionnement 110 G

Eteint 160 G

Niveau de contaminants atmosphériques G2 ou inférieur, tel que défini par la norme ISA-S71.04-1985

# Annexe

## Caractéristiques Macrovision

Ce produit comprend une technologie de protection des droits d'auteur qui est protégée par des revendications de méthode de certains brevets américains et d'autres droits de propriété intellectuelle détenus par Macrovision Corporation et d'autres titulaires de droits. L'utilisation de cette technologie de protection des droits d'auteur est soumise à l'autorisation de Macrovision Corporation ; elle est destinée exclusivement à une utilisation domestique et à des opérations limitées de visualisation, sauf autorisation particulière de Macrovision Corporation. La rétro-ingénierie et le désassemblage sont interdits.



## Informations sur la norme NOM ou Norme Officielle Mexicaine (Mexique uniquement)

Les informations suivantes sont fournies sur le ou les appareils décrits dans ce document, conformément aux exigences de la Norme Officielle Mexicaine (NOM) :

### Importateur :

Dell México S.A. de C.V.

Paseo de la Reforma 2620 – Flat 11°

Col. Lomas Altas

11950 México, D.F.

### Ordinateurs portables

Numéro de modèle réglementaire	Tension	Fréquence	Consommation électrique	Tension de sortie	Intensité de sortie
P06S	100-240 V CA	50-60 Hz	1,5 A	19,5 V de CC	3,34 A

Pour plus d'informations, consultez les informations de sécurité fournies avec votre ordinateur.

Pour obtenir plus d'informations sur les meilleures pratiques en matière de sécurité, consultez la page Regulatory Compliance (Conformité à la réglementation) à l'adresse suivante

**[www.dell.com/regulatory\\_compliance](http://www.dell.com/regulatory_compliance)**.

# Index

## A

adresses électroniques de support **63**

adresses e-mail

du support technique **63**

aide

obtention d'aide et de support **60**

## B

barrettes d'alimentation

utilisation **6**

## C

caractéristiques **72**

carte SIM **10**

CD, lecture et création **32**

Centre de support technique Dell **44**

circulation d'air, dégagement **5**

connexion

à Internet **14**

connexion à Internet **14**

connexion FTP, anonyme **63**

connexion Internet sans fil **14**

connexion réseau

dépannage **38**

Contacter Dell en ligne **67**

contacter Dell pour obtenir de l'aide **66**

## D

Dell Diagnostics **48**

Dell Factory Image Restore **55**

dommages, protection **5**

DVD, lecture et création **32**

**E**

économies d'énergie **33**

énergie

économies **33**

expédition de produits

pour retour ou réparation **64**

**F**

FAI

fournisseur d'accès Internet **14**

fonctionnalités logicielles **32**

fonctions de l'ordinateur **32**

**G**

Guide technique Dell

pour plus d'informations **69**

**I**

installation, considérations préalables **5**

**L**

liste de vérification des diagnostics **66**

**M**

message système **45**

**O**

options de réinstallation du système **53**

ordinateur, installation **5**

**P**

personnalisation

des paramètres d'alimentation **33**

du bureau **32**

pilotes et téléchargements **71**

problèmes d'alimentation

résolution **39**

problèmes logiciels **41**

## Index

produits

informations et achat **62**

## R

recherche d'informations supplémentaires **69**

réinstallation de Windows **59**

réseau filaire

câble réseau, connexion **7**

résolution des problèmes **37**

ressources **69**

restauration d'une image d'usine **55**

Restauration du système **53**

retours dans le cadre de la garantie **64**

Revenir à la version précédente **58**

## S

sauvegardes

création **34**

Service clientèle **61**

**82**

sites Web de support

internationaux **62**

site Web du support technique de Dell **71**

## U

Utilitaire de résolution des problèmes matériels **48**

## V

ventilation

pour ordinateur **5**

ventilation, mise en place **5**

## W

Windows

réinstallation **59**





Imprimé aux U.S.A.

[www.dell.com](http://www.dell.com) | [support.dell.com](http://support.dell.com)



0096GJA00



Imprimé en Irlande

[www.dell.com](http://www.dell.com) | [support.dell.com](http://support.dell.com)



0096GJA00